



Prefeitura Municipal de  
**COREAÚ**  
Uma Cidade de Todos

**SECRETARIA DA EDUCAÇÃO**



---

**ANEXO II.H - PLANTA BAIXA**

---

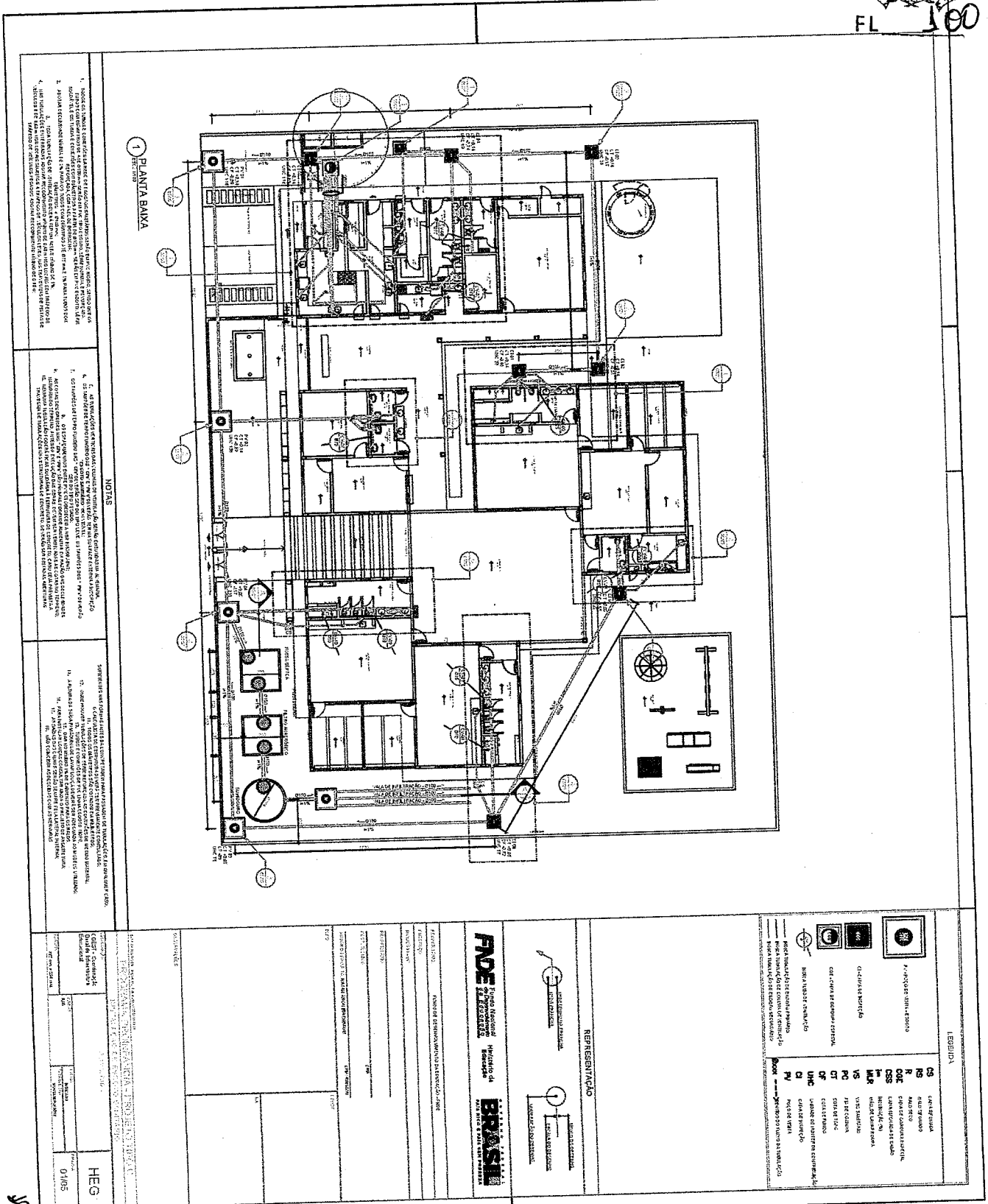

1 PLANTA BAIXA

1. Todas as portas com fechadura e as portas de emergência sem fechadura, a menos que esteja especificado em contrário.
2. As portas de emergência devem ser sinalizadas com o símbolo de escape em cores fluorescentes.
3. As portas de emergência devem ser sinalizadas com o símbolo de escape em cores fluorescentes.
4. Todas as portas de emergência devem ser sinalizadas com o símbolo de escape em cores fluorescentes.
5. Todas as portas de emergência devem ser sinalizadas com o símbolo de escape em cores fluorescentes.

- NOTAS
1. O projeto de arquitetura contém todas as informações necessárias para a execução da obra.
  2. O projeto de arquitetura contém todas as informações necessárias para a execução da obra.
  3. O projeto de arquitetura contém todas as informações necessárias para a execução da obra.
  4. O projeto de arquitetura contém todas as informações necessárias para a execução da obra.
  5. O projeto de arquitetura contém todas as informações necessárias para a execução da obra.
  6. O projeto de arquitetura contém todas as informações necessárias para a execução da obra.
  7. O projeto de arquitetura contém todas as informações necessárias para a execução da obra.
  8. O projeto de arquitetura contém todas as informações necessárias para a execução da obra.
  9. O projeto de arquitetura contém todas as informações necessárias para a execução da obra.
  10. O projeto de arquitetura contém todas as informações necessárias para a execução da obra.
  11. O projeto de arquitetura contém todas as informações necessárias para a execução da obra.
  12. O projeto de arquitetura contém todas as informações necessárias para a execução da obra.
  13. O projeto de arquitetura contém todas as informações necessárias para a execução da obra.
  14. O projeto de arquitetura contém todas as informações necessárias para a execução da obra.
  15. O projeto de arquitetura contém todas as informações necessárias para a execução da obra.
  16. O projeto de arquitetura contém todas as informações necessárias para a execução da obra.
  17. O projeto de arquitetura contém todas as informações necessárias para a execução da obra.
  18. O projeto de arquitetura contém todas as informações necessárias para a execução da obra.
  19. O projeto de arquitetura contém todas as informações necessárias para a execução da obra.
  20. O projeto de arquitetura contém todas as informações necessárias para a execução da obra.

LEGENDA		
CS	SAÍDA DE EMERGÊNCIA	SAÍDA DE EMERGÊNCIA
RS	ALINHADO	SAÍDA DE EMERGÊNCIA
CSB	SAÍDA DE EMERGÊNCIA	SAÍDA DE EMERGÊNCIA
CSA	SAÍDA DE EMERGÊNCIA	SAÍDA DE EMERGÊNCIA
CSH	SAÍDA DE EMERGÊNCIA	SAÍDA DE EMERGÊNCIA
CSL	SAÍDA DE EMERGÊNCIA	SAÍDA DE EMERGÊNCIA
CSM	SAÍDA DE EMERGÊNCIA	SAÍDA DE EMERGÊNCIA
CSN	SAÍDA DE EMERGÊNCIA	SAÍDA DE EMERGÊNCIA
CSO	SAÍDA DE EMERGÊNCIA	SAÍDA DE EMERGÊNCIA
CSR	SAÍDA DE EMERGÊNCIA	SAÍDA DE EMERGÊNCIA
CSX	SAÍDA DE EMERGÊNCIA	SAÍDA DE EMERGÊNCIA
CSY	SAÍDA DE EMERGÊNCIA	SAÍDA DE EMERGÊNCIA
CSZ	SAÍDA DE EMERGÊNCIA	SAÍDA DE EMERGÊNCIA
CSAA	SAÍDA DE EMERGÊNCIA	SAÍDA DE EMERGÊNCIA
CSAB	SAÍDA DE EMERGÊNCIA	SAÍDA DE EMERGÊNCIA
CSAC	SAÍDA DE EMERGÊNCIA	SAÍDA DE EMERGÊNCIA
CSAD	SAÍDA DE EMERGÊNCIA	SAÍDA DE EMERGÊNCIA
CSAE	SAÍDA DE EMERGÊNCIA	SAÍDA DE EMERGÊNCIA
CSAF	SAÍDA DE EMERGÊNCIA	SAÍDA DE EMERGÊNCIA
CSAG	SAÍDA DE EMERGÊNCIA	SAÍDA DE EMERGÊNCIA
CSAH	SAÍDA DE EMERGÊNCIA	SAÍDA DE EMERGÊNCIA
CSAI	SAÍDA DE EMERGÊNCIA	SAÍDA DE EMERGÊNCIA
CSAJ	SAÍDA DE EMERGÊNCIA	SAÍDA DE EMERGÊNCIA
CSAK	SAÍDA DE EMERGÊNCIA	SAÍDA DE EMERGÊNCIA
CSAL	SAÍDA DE EMERGÊNCIA	SAÍDA DE EMERGÊNCIA
CSAM	SAÍDA DE EMERGÊNCIA	SAÍDA DE EMERGÊNCIA
CSAN	SAÍDA DE EMERGÊNCIA	SAÍDA DE EMERGÊNCIA
CSAO	SAÍDA DE EMERGÊNCIA	SAÍDA DE EMERGÊNCIA
CSAP	SAÍDA DE EMERGÊNCIA	SAÍDA DE EMERGÊNCIA
CSAQ	SAÍDA DE EMERGÊNCIA	SAÍDA DE EMERGÊNCIA
CSAR	SAÍDA DE EMERGÊNCIA	SAÍDA DE EMERGÊNCIA
CSAS	SAÍDA DE EMERGÊNCIA	SAÍDA DE EMERGÊNCIA
CSAT	SAÍDA DE EMERGÊNCIA	SAÍDA DE EMERGÊNCIA
CSAU	SAÍDA DE EMERGÊNCIA	SAÍDA DE EMERGÊNCIA
CSAV	SAÍDA DE EMERGÊNCIA	SAÍDA DE EMERGÊNCIA
CSAW	SAÍDA DE EMERGÊNCIA	SAÍDA DE EMERGÊNCIA
CSAX	SAÍDA DE EMERGÊNCIA	SAÍDA DE EMERGÊNCIA
CSAY	SAÍDA DE EMERGÊNCIA	SAÍDA DE EMERGÊNCIA
CSAZ	SAÍDA DE EMERGÊNCIA	SAÍDA DE EMERGÊNCIA
CSAAA	SAÍDA DE EMERGÊNCIA	SAÍDA DE EMERGÊNCIA
CSAAA	SAÍDA DE EMERGÊNCIA	SAÍDA DE EMERGÊNCIA

**FVDE** Fundação de Arquitetura e Engenharia  
**BRASIL** Arquitetos Associados  
 Rua ... nº ...  
 Tel: ...

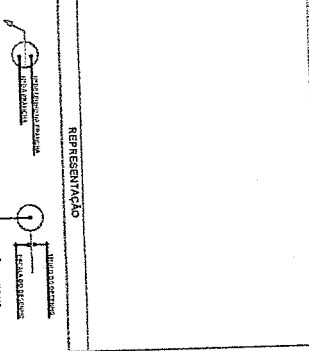

**JOSE AQUINO MENDONÇA VIEIRA**  
 Engenheiro Civil  
 R.N.P.: 0600643646

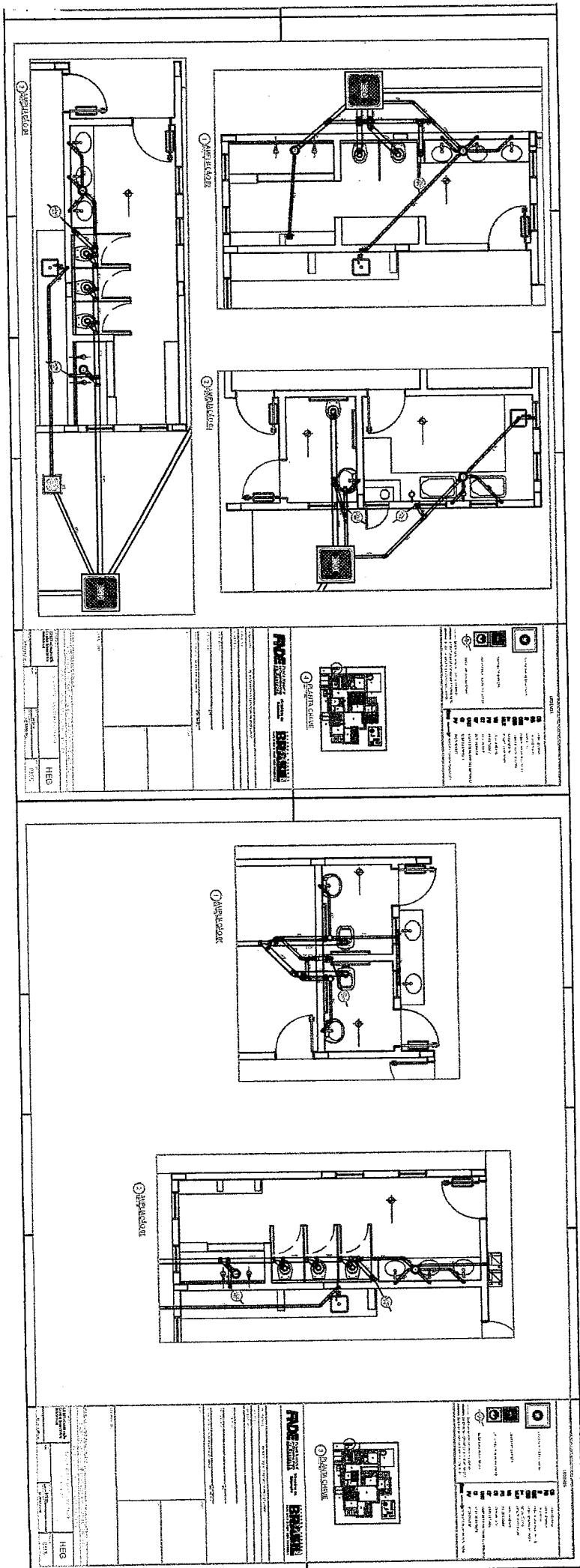

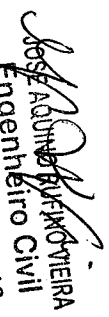
  
 José Antônio Rufino Vieira  
 Engenheiro Civil  
 RNP: 0600643646

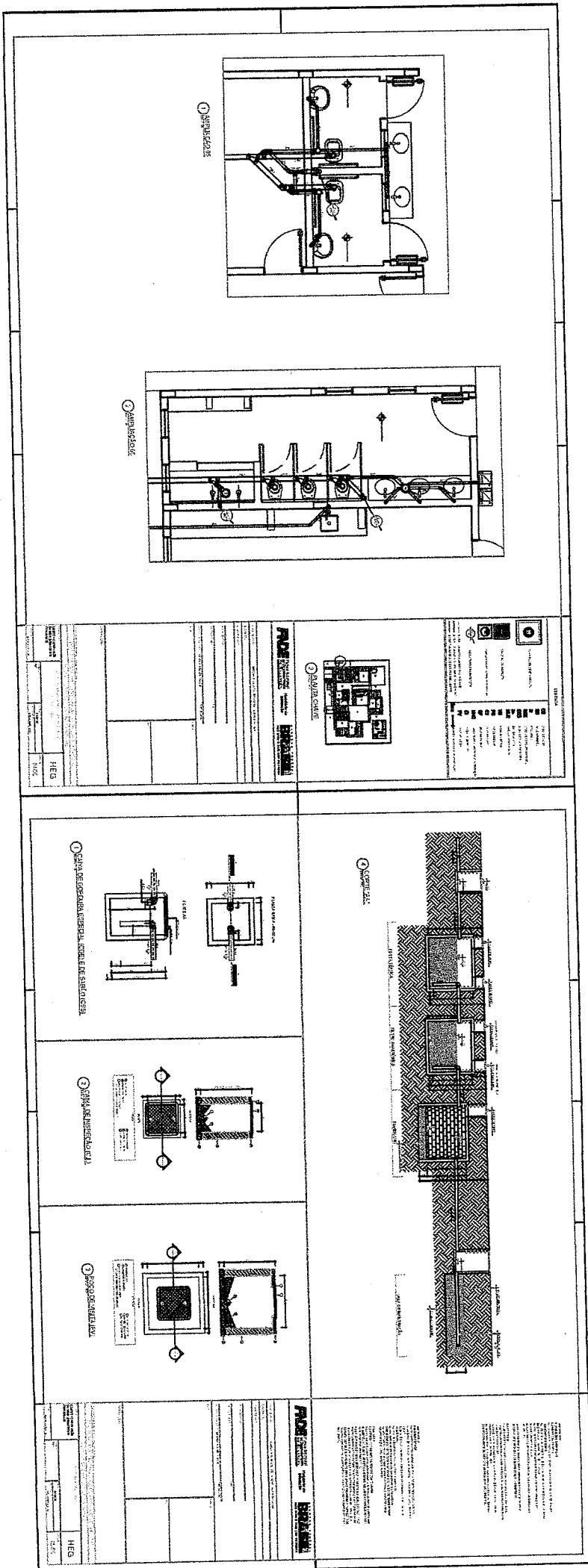



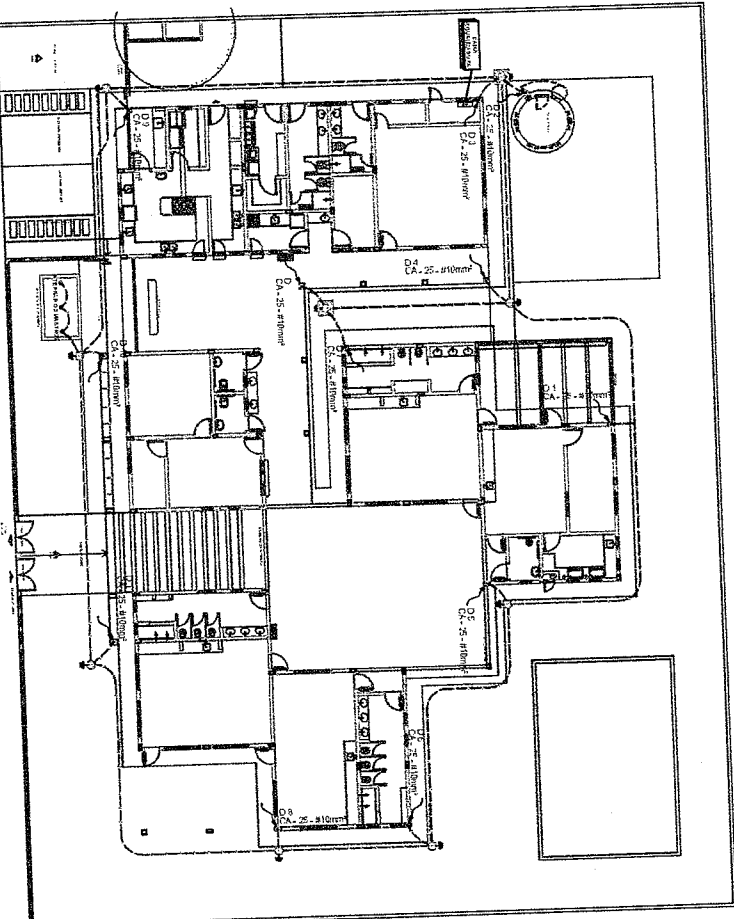

**MOSE ACQUINO BASTINO VIEIRA**  
 Engenheiro Civil  
 RNP: 0600643646

① PLANTA BARRA-PAV. TERREO





**LEGENDA**

 **ATENÇÃO: O PROJETO NÃO SE ENQUADRA NO CONCEPTO DE PROJETO DE ARQUITETURA, POR SE TRATAR DE UM PROJETO DE INTERIORES, SENDO A RESPONSABILIDADE DA OBRA DO PROJETADO.**  
 O PROJETO NÃO SE ENQUADRA NO CONCEPTO DE PROJETO DE ARQUITETURA, POR SE TRATAR DE UM PROJETO DE INTERIORES, SENDO A RESPONSABILIDADE DA OBRA DO PROJETADO.

 **PROJETO DE INTERIORES**  
 **PROJETO DE INTERIORES**  
 **PROJETO DE INTERIORES**

**NOTAS:**  
 1 - O PROJETO DE INTERIORES É UM PROJETO DE INTERIORES, SENDO A RESPONSABILIDADE DA OBRA DO PROJETADO.  
 2 - O PROJETO DE INTERIORES É UM PROJETO DE INTERIORES, SENDO A RESPONSABILIDADE DA OBRA DO PROJETADO.  
 3 - O PROJETO DE INTERIORES É UM PROJETO DE INTERIORES, SENDO A RESPONSABILIDADE DA OBRA DO PROJETADO.

<b>PROJETO DE INTERIORES</b>		 <b>FIDE</b> Federação Brasileira de Engenheiros de Interiores e Ambientais Rua ... nº ...	 <b>BRASILEIRO DE ARQUITETURA E URBANISMO</b> Rua ... nº ...
Nome do Projeto: _____ Nome do Cliente: _____ Endereço: _____			
Nome do Arquiteto: _____ Nome do Engenheiro: _____		Data de Emissão: _____ Escala: _____	

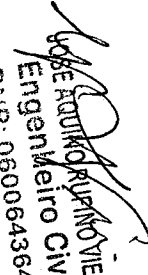
  
**Adão Aquino Ruykó Vieira**  
 Engenheiro Civil  
 RNP: 0600643646

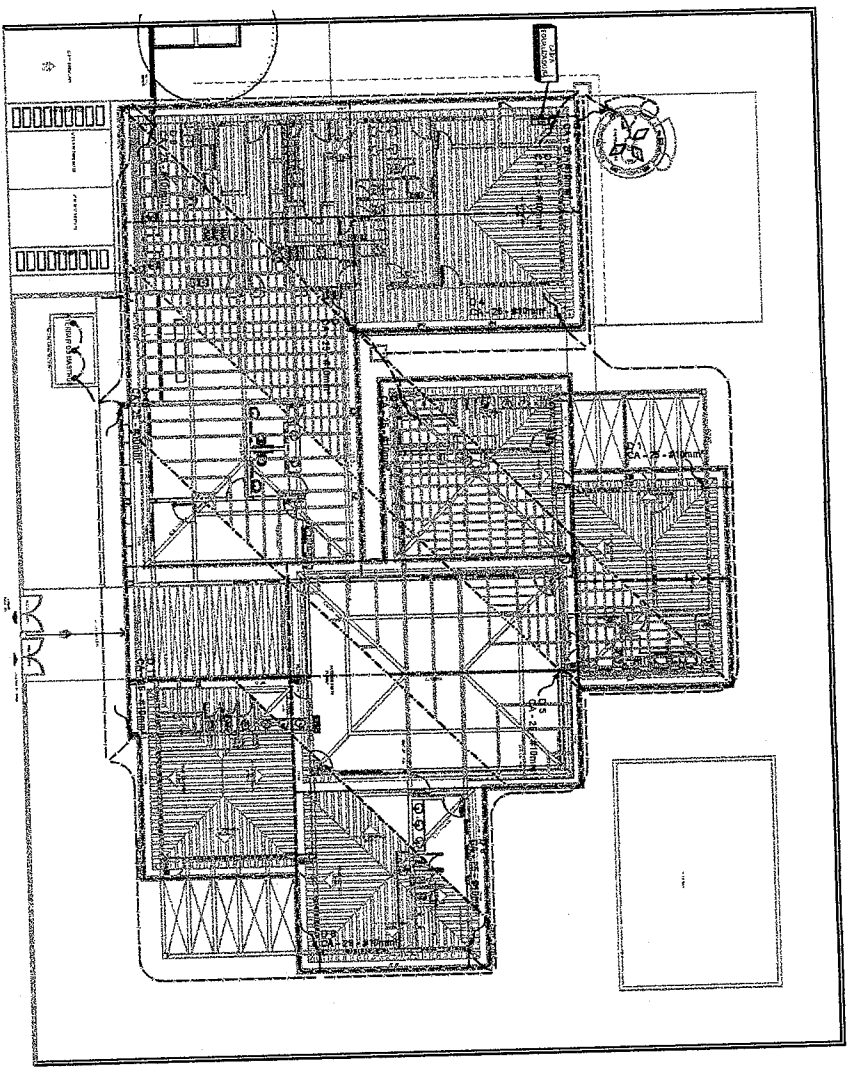

1 PLANTA DA COBERTURA

**LEGENDA**

Estrutura com Aço  

 Estrutura com Alvenaria e Concreto Armado  

 Declive do Teto  

 Ornamentação Arquitetônica  

 Cima de Toldado  

 Cima de Toldado

**DEFINIÇÃO**

Valem os dados de dimensionamento e especificações constantes no projeto de arquitetura e no projeto de estrutura, bem como as especificações técnicas de materiais constantes nos projetos de arquitetura e de estrutura, bem como as especificações técnicas de materiais constantes nos projetos de arquitetura e de estrutura, bem como as especificações técnicas de materiais constantes nos projetos de arquitetura e de estrutura.

**FIDE** Fundação Nacional do Imobiliário e da Construção Civil

**BRASIL**









PROJETO FONTEC - FIDE

Nº de Projeto: \_\_\_\_\_  
 Data: \_\_\_\_\_  
 Nome do Projeto: \_\_\_\_\_  
 Nome do Cliente: \_\_\_\_\_  
 Nome do Arquiteto: \_\_\_\_\_  
 Nome do Engenheiro: \_\_\_\_\_  
 Nome do Arquiteto Responsável: \_\_\_\_\_  
 Nome do Engenheiro Responsável: \_\_\_\_\_  
 Nome do Arquiteto Responsável: \_\_\_\_\_  
 Nome do Engenheiro Responsável: \_\_\_\_\_

**JOSE AQUINO RUIFINO VIEIRA**  
 Engenheiro Civil  
 RNP: 0600643646

Nº de Projeto: _____ Data: _____ Nome do Projeto: _____ Nome do Cliente: _____ Nome do Arquiteto: _____ Nome do Engenheiro: _____ Nome do Arquiteto Responsável: _____ Nome do Engenheiro Responsável: _____ Nome do Arquiteto Responsável: _____ Nome do Engenheiro Responsável: _____	EDA 02/03
--	--------------

ROSEACQUINO RUIFINO VIEIRA  
 Engenheiro Civil  
 RNP: 06000643646

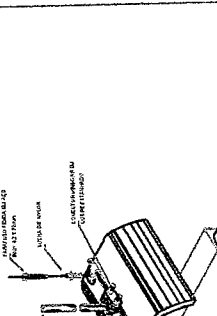
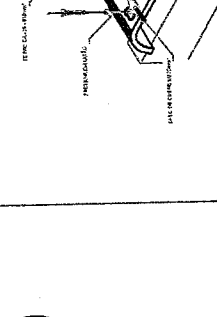
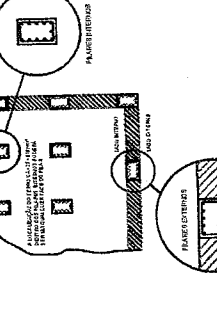
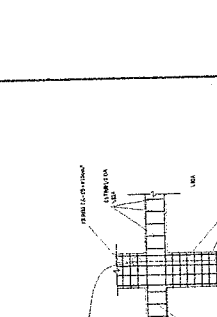
 <p><b>1</b> DET. ATERRAMENTO NAS FUNDAÇÕES  <small>DETALHE</small></p>	 <p><b>2</b> DET. DAS DESCIDAS (SPDA)  <small>DETALHE</small></p>	 <p><b>3</b> LOCALIZAÇÃO DOS FERROS CA-25 - #10mm NOS PILARES INTERNOS E EXTERNOS.  <small>DETALHE</small></p>	 <p><b>4</b> DET. FIXAÇÃO DO CABO NA TELHA CERÂMICA.  <small>DETALHE</small></p>	 <p><b>5</b> MALHA CARBOS DA MALHA DE TERRAM.  <small>DETALHE</small></p>	 <p><b>6</b> DET. DE INTERLIGAÇÃO DA CAIXA DE EQUALIZAÇÃO.  <small>DETALHE</small></p>	 <p><b>7</b> DET. - HASTE DE ATERRAMENTO.  <small>DETALHE</small></p>	 <p><b>8</b> EX. DE LIGAÇÕES POSSÍVEIS NA CAIXA DE EQUALIZAÇÃO (LEPTAP)  <small>DETALHE</small></p>	 <p><b>9</b> DETALHE DO CAPTOR TIPO FRANKLIN.  <small>DETALHE</small></p>	 <p><b>10</b> DET. FIXAÇÃO ENTRE MALHA E O FERRO CA-25 - #10mm NA PLATIBANDA.  <small>DETALHE</small></p>	 <p><b>11</b> DET. FIXAÇÃO ENTRE MALHA E O FERRO CA-25 - #10mm NA PLATIBANDA.  <small>DETALHE</small></p>	 <p><b>12</b> DET. UNIÃO ENTRE MALHA DE COBRE NU E O FERRO CA-25 - #10mm  <small>DETALHE</small></p>
---	--	--	---	--	---	--	---	--	---	--	---

**FIDE BRASIL** INSTITUTO DE FISCALIZAÇÃO DE OBRAS DE INFRA-ESTRUTURA

PROPOSTA Nº: 000/2013  
 Nº DE LICITAÇÃO: 000/2013  
 Nº DE EMPENHO: 000/2013  
 Nº DE CONTRATO: 000/2013  
 Nº DE ORÇAMENTO: 000/2013  
 Nº DE PLANILHA: 000/2013  
 Nº DE PLANILHA DE PREÇOS: 000/2013  
 Nº DE PLANILHA DE QUANTIDADES: 000/2013  
 Nº DE PLANILHA DE MEDIÇÃO: 000/2013  
 Nº DE PLANILHA DE VALORES: 000/2013  
 Nº DE PLANILHA DE CÁLCULO: 000/2013  
 Nº DE PLANILHA DE RESUMO: 000/2013  
 Nº DE PLANILHA DE RESUMO DE PREÇOS: 000/2013  
 Nº DE PLANILHA DE RESUMO DE QUANTIDADES: 000/2013  
 Nº DE PLANILHA DE RESUMO DE VALORES: 000/2013  
 Nº DE PLANILHA DE RESUMO DE CÁLCULO: 000/2013  
 Nº DE PLANILHA DE RESUMO DE RESUMO: 000/2013

EDM  
 02/03

**GOVERNO MUNICIPAL DE COREAU**

FL 105

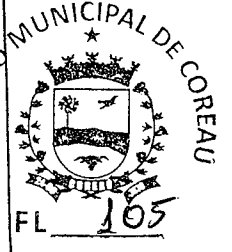

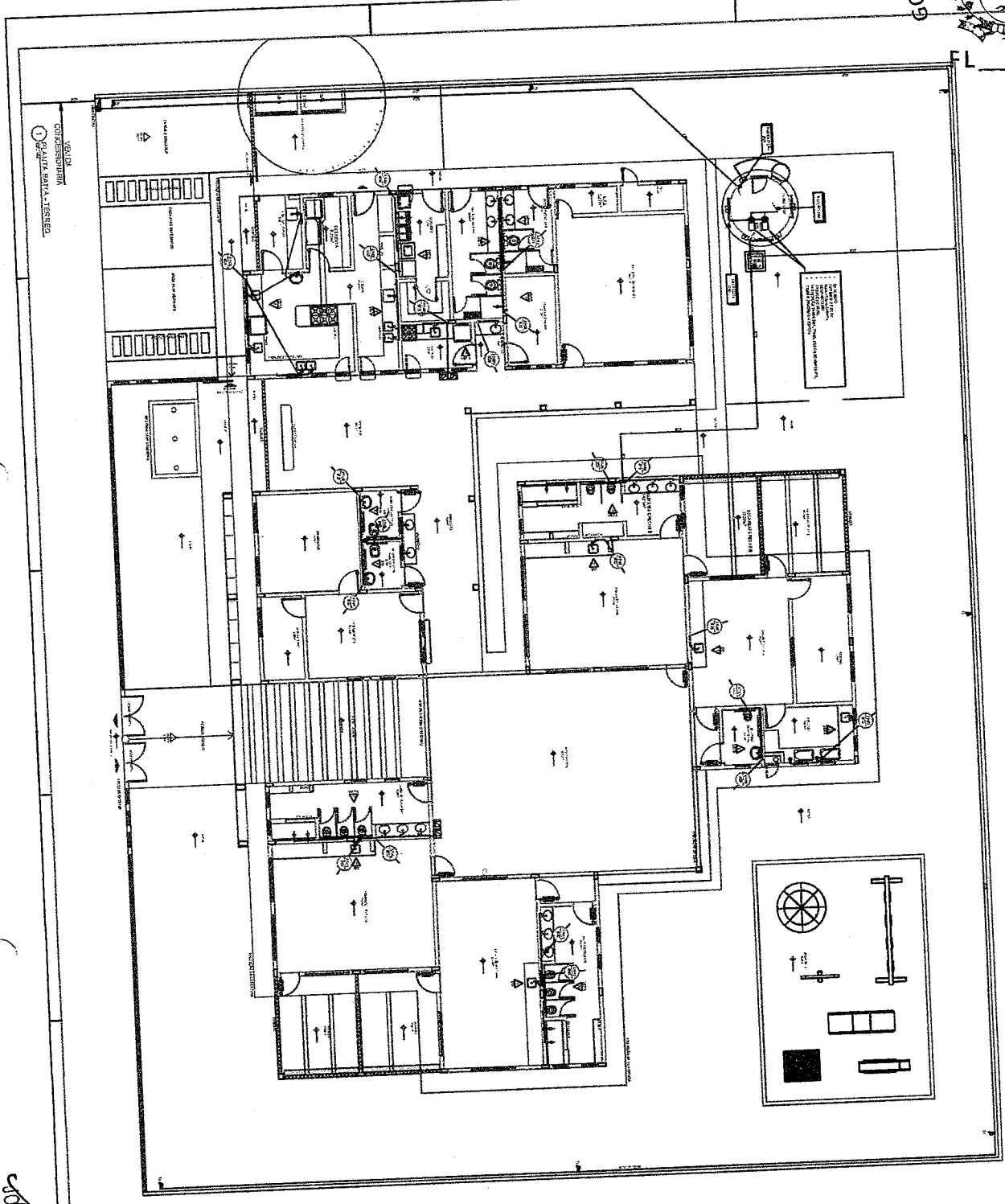

LEGENDA DE ABREVIAÇÕES	
INDICAÇÃO	DEFINIÇÃO
1	ALVARO DE ENFERMAGEM
2	ALVARO DE ENFERMAGEM
3	ALVARO DE ENFERMAGEM
4	ALVARO DE ENFERMAGEM
5	ALVARO DE ENFERMAGEM
6	ALVARO DE ENFERMAGEM
7	ALVARO DE ENFERMAGEM
8	ALVARO DE ENFERMAGEM
9	ALVARO DE ENFERMAGEM
10	ALVARO DE ENFERMAGEM
11	ALVARO DE ENFERMAGEM
12	ALVARO DE ENFERMAGEM
13	ALVARO DE ENFERMAGEM
14	ALVARO DE ENFERMAGEM
15	ALVARO DE ENFERMAGEM
16	ALVARO DE ENFERMAGEM
17	ALVARO DE ENFERMAGEM
18	ALVARO DE ENFERMAGEM
19	ALVARO DE ENFERMAGEM
20	ALVARO DE ENFERMAGEM
21	ALVARO DE ENFERMAGEM
22	ALVARO DE ENFERMAGEM
23	ALVARO DE ENFERMAGEM
24	ALVARO DE ENFERMAGEM
25	ALVARO DE ENFERMAGEM
26	ALVARO DE ENFERMAGEM
27	ALVARO DE ENFERMAGEM
28	ALVARO DE ENFERMAGEM
29	ALVARO DE ENFERMAGEM
30	ALVARO DE ENFERMAGEM
31	ALVARO DE ENFERMAGEM
32	ALVARO DE ENFERMAGEM
33	ALVARO DE ENFERMAGEM
34	ALVARO DE ENFERMAGEM
35	ALVARO DE ENFERMAGEM
36	ALVARO DE ENFERMAGEM
37	ALVARO DE ENFERMAGEM
38	ALVARO DE ENFERMAGEM
39	ALVARO DE ENFERMAGEM
40	ALVARO DE ENFERMAGEM
41	ALVARO DE ENFERMAGEM
42	ALVARO DE ENFERMAGEM
43	ALVARO DE ENFERMAGEM
44	ALVARO DE ENFERMAGEM
45	ALVARO DE ENFERMAGEM
46	ALVARO DE ENFERMAGEM
47	ALVARO DE ENFERMAGEM
48	ALVARO DE ENFERMAGEM
49	ALVARO DE ENFERMAGEM
50	ALVARO DE ENFERMAGEM
51	ALVARO DE ENFERMAGEM
52	ALVARO DE ENFERMAGEM
53	ALVARO DE ENFERMAGEM
54	ALVARO DE ENFERMAGEM
55	ALVARO DE ENFERMAGEM
56	ALVARO DE ENFERMAGEM
57	ALVARO DE ENFERMAGEM
58	ALVARO DE ENFERMAGEM
59	ALVARO DE ENFERMAGEM
60	ALVARO DE ENFERMAGEM
61	ALVARO DE ENFERMAGEM
62	ALVARO DE ENFERMAGEM
63	ALVARO DE ENFERMAGEM
64	ALVARO DE ENFERMAGEM
65	ALVARO DE ENFERMAGEM
66	ALVARO DE ENFERMAGEM
67	ALVARO DE ENFERMAGEM
68	ALVARO DE ENFERMAGEM
69	ALVARO DE ENFERMAGEM
70	ALVARO DE ENFERMAGEM
71	ALVARO DE ENFERMAGEM
72	ALVARO DE ENFERMAGEM
73	ALVARO DE ENFERMAGEM
74	ALVARO DE ENFERMAGEM
75	ALVARO DE ENFERMAGEM
76	ALVARO DE ENFERMAGEM
77	ALVARO DE ENFERMAGEM
78	ALVARO DE ENFERMAGEM
79	ALVARO DE ENFERMAGEM
80	ALVARO DE ENFERMAGEM
81	ALVARO DE ENFERMAGEM
82	ALVARO DE ENFERMAGEM
83	ALVARO DE ENFERMAGEM
84	ALVARO DE ENFERMAGEM
85	ALVARO DE ENFERMAGEM
86	ALVARO DE ENFERMAGEM
87	ALVARO DE ENFERMAGEM
88	ALVARO DE ENFERMAGEM
89	ALVARO DE ENFERMAGEM
90	ALVARO DE ENFERMAGEM
91	ALVARO DE ENFERMAGEM
92	ALVARO DE ENFERMAGEM
93	ALVARO DE ENFERMAGEM
94	ALVARO DE ENFERMAGEM
95	ALVARO DE ENFERMAGEM
96	ALVARO DE ENFERMAGEM
97	ALVARO DE ENFERMAGEM
98	ALVARO DE ENFERMAGEM
99	ALVARO DE ENFERMAGEM
100	ALVARO DE ENFERMAGEM

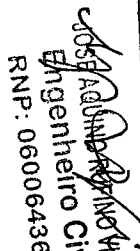
  
 José Ricardo de Aguiar Vieira  
 Engenheiro Civil  
 RNP: 0600643646

**PROJETO DE ARQUITETURA**  
 Nome do Projeto: \_\_\_\_\_  
 Nome do Cliente: \_\_\_\_\_  
 Endereço: \_\_\_\_\_  
 Data: \_\_\_\_\_  
 Escala: \_\_\_\_\_  
 Autor: \_\_\_\_\_  
 HNG





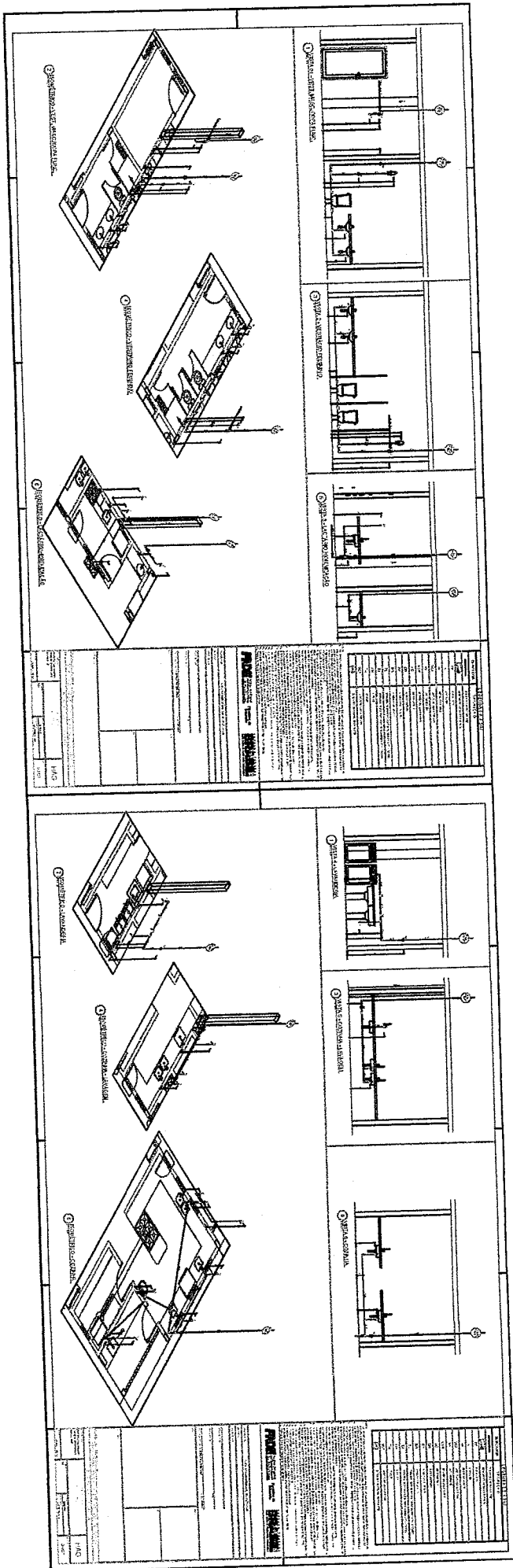

*Jose Adriano Pinheiro*  
**JOSE ADRIANO PINHEIRO**  
 Engenheiro Civil  
 RNP: 0600643646



1 VISTA 10 - SANITÁRIO FEMININO

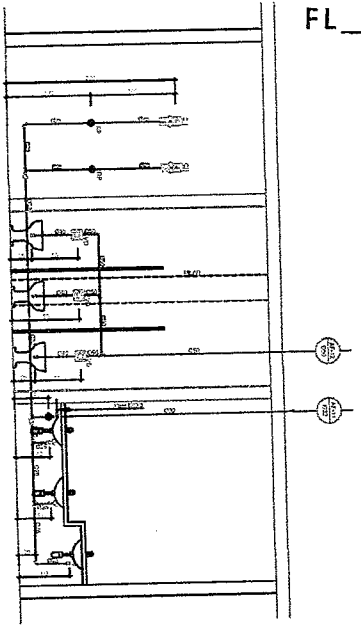

3 VISTA 11 - SANITÁRIO MASCULINO

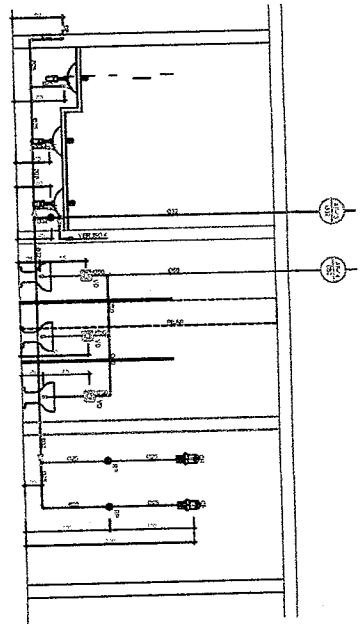

2 ISOMETRICO - SANITÁRIO FEMININO

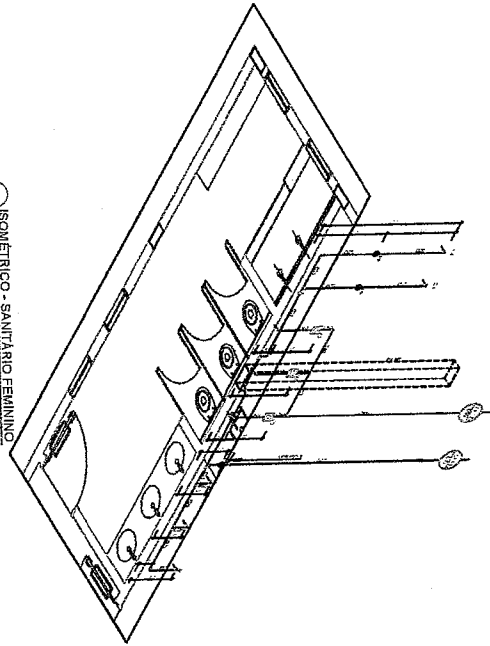

4 ISOMETRICO - SANITÁRIO MASCULINO

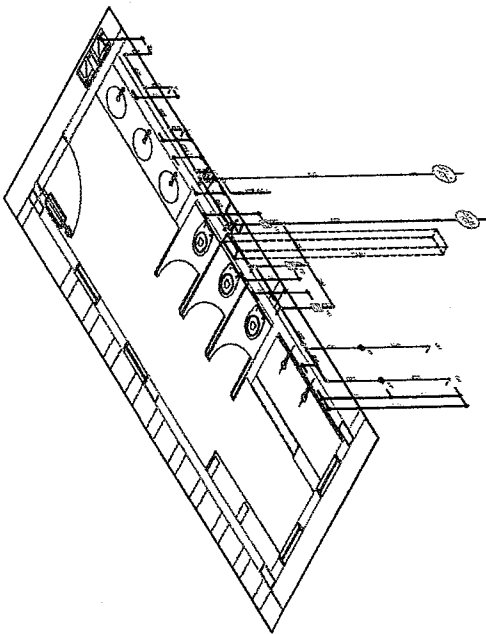

LEGENDA DE ÁGUA

SÍMBOLO	DESCRIÇÃO
	ABASTECIMENTO DE ÁGUA
	ÁGUA FRIA
	ÁGUA QUENTE
	DESAGUAMENTO
	ESGOTO
	VENTILAÇÃO
	GÁS
	ELETRICIDADE
	TELEFONE
	ALARME
	EXTINTOR
	MANGOTE
	PORTA
	JANELA
	PORTA COM JANELA
	JANELA COM PORTA
	PORTA COM JANELA E PORTA
	JANELA COM PORTA E JANELA
	PORTA COM JANELA E PORTA E JANELA
	JANELA COM PORTA E JANELA E PORTA
	PORTA COM JANELA E PORTA E JANELA E PORTA
	JANELA COM PORTA E JANELA E PORTA E JANELA
	PORTA COM JANELA E PORTA E JANELA E PORTA E JANELA
	JANELA COM PORTA E JANELA E PORTA E JANELA E PORTA
	PORTA COM JANELA E PORTA E JANELA E PORTA E JANELA E PORTA
	JANELA COM PORTA E JANELA E PORTA E JANELA E PORTA E JANELA
	PORTA COM JANELA E PORTA E JANELA E PORTA E JANELA E PORTA E JANELA
	JANELA COM PORTA E JANELA E PORTA E JANELA E PORTA E JANELA E PORTA
	PORTA COM JANELA E PORTA E JANELA E PORTA E JANELA E PORTA E JANELA E PORTA
	JANELA COM PORTA E JANELA E PORTA E JANELA E PORTA E JANELA E PORTA E JANELA
	PORTA COM JANELA E PORTA E JANELA E PORTA E JANELA E PORTA E JANELA E PORTA E JANELA
	JANELA COM PORTA E JANELA E PORTA E JANELA E PORTA E JANELA E PORTA E JANELA E PORTA
	PORTA COM JANELA E PORTA E JANELA E PORTA E JANELA E PORTA E JANELA E PORTA E JANELA E PORTA
	JANELA COM PORTA E JANELA E PORTA E JANELA E PORTA E JANELA E PORTA E JANELA E PORTA E JANELA
	PORTA COM JANELA E PORTA E JANELA E PORTA E JANELA E PORTA E JANELA E PORTA E JANELA E PORTA E JANELA

**FIDE** Fundação de Incentivo ao Desenvolvimento Econômico e Social  
**BRUNO** Engenharia e Arquitetura

PROJETO DE ARQUITETURA - PLANO DE TRABALHO

CLIENTE: GOVERNO MUNICIPAL DE COREAU

PROJETO: SANITÁRIO FEMININO E MASCULINO

PROJETADEOR: BRUNO

DATA: 10/01/2017

PROJETO Nº: 001/2017

PROJETO Nº: 002/2017

PROJETO Nº: 003/2017

PROJETO Nº: 004/2017

PROJETO Nº: 005/2017

PROJETO Nº: 006/2017

PROJETO Nº: 007/2017

PROJETO Nº: 008/2017

PROJETO Nº: 009/2017

PROJETO Nº: 010/2017

PROJETO Nº: 011/2017

PROJETO Nº: 012/2017

PROJETO Nº: 013/2017

PROJETO Nº: 014/2017

PROJETO Nº: 015/2017

PROJETO Nº: 016/2017

PROJETO Nº: 017/2017

PROJETO Nº: 018/2017

PROJETO Nº: 019/2017

PROJETO Nº: 020/2017

PROJETO Nº: 021/2017

PROJETO Nº: 022/2017

PROJETO Nº: 023/2017

PROJETO Nº: 024/2017

PROJETO Nº: 025/2017

PROJETO Nº: 026/2017

PROJETO Nº: 027/2017

PROJETO Nº: 028/2017

PROJETO Nº: 029/2017

PROJETO Nº: 030/2017

PROJETO Nº: 031/2017

PROJETO Nº: 032/2017

PROJETO Nº: 033/2017

PROJETO Nº: 034/2017

PROJETO Nº: 035/2017

PROJETO Nº: 036/2017

PROJETO Nº: 037/2017

PROJETO Nº: 038/2017

PROJETO Nº: 039/2017

PROJETO Nº: 040/2017

PROJETO Nº: 041/2017

PROJETO Nº: 042/2017

PROJETO Nº: 043/2017

PROJETO Nº: 044/2017

PROJETO Nº: 045/2017

PROJETO Nº: 046/2017

PROJETO Nº: 047/2017

PROJETO Nº: 048/2017

PROJETO Nº: 049/2017

PROJETO Nº: 050/2017

PROJETO Nº: 051/2017

PROJETO Nº: 052/2017

PROJETO Nº: 053/2017

PROJETO Nº: 054/2017

PROJETO Nº: 055/2017

PROJETO Nº: 056/2017

PROJETO Nº: 057/2017

PROJETO Nº: 058/2017

PROJETO Nº: 059/2017

PROJETO Nº: 060/2017

PROJETO Nº: 061/2017

PROJETO Nº: 062/2017

PROJETO Nº: 063/2017

PROJETO Nº: 064/2017

PROJETO Nº: 065/2017

PROJETO Nº: 066/2017

PROJETO Nº: 067/2017

PROJETO Nº: 068/2017

PROJETO Nº: 069/2017

PROJETO Nº: 070/2017

PROJETO Nº: 071/2017

PROJETO Nº: 072/2017

PROJETO Nº: 073/2017

PROJETO Nº: 074/2017

PROJETO Nº: 075/2017

PROJETO Nº: 076/2017

PROJETO Nº: 077/2017

PROJETO Nº: 078/2017

PROJETO Nº: 079/2017

PROJETO Nº: 080/2017

PROJETO Nº: 081/2017

PROJETO Nº: 082/2017

PROJETO Nº: 083/2017

PROJETO Nº: 084/2017

PROJETO Nº: 085/2017

PROJETO Nº: 086/2017

PROJETO Nº: 087/2017

PROJETO Nº: 088/2017

PROJETO Nº: 089/2017

PROJETO Nº: 090/2017

PROJETO Nº: 091/2017

PROJETO Nº: 092/2017

PROJETO Nº: 093/2017

PROJETO Nº: 094/2017

PROJETO Nº: 095/2017

PROJETO Nº: 096/2017

PROJETO Nº: 097/2017

PROJETO Nº: 098/2017

PROJETO Nº: 099/2017

PROJETO Nº: 100/2017

**ROSEACINDO RIVERO VIEIRA**  
 Engenheiro Civil  
 RNP: 0600643646



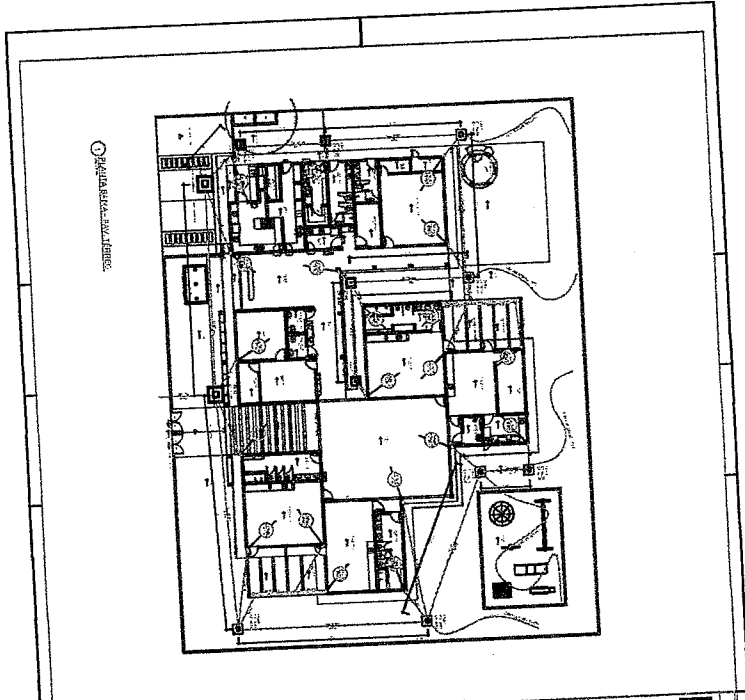

PROJETO DE ARQUITETURA PLANO DE ARQUITETURA PAVIMENTO TÉRREO	
NOME DO PROJETISTA: JOSÉ ADILSON DE VIEIRA Nº DE REGISTRO: 112	DATA: 15/05/2011 LOCAL: COREAÚ
TÍTULO: PROJETO DE ARQUITETURA PLANO DE ARQUITETURA PAVIMENTO TÉRREO	Nº DE REGISTRO: 112
DATA: 15/05/2011 LOCAL: COREAÚ	Nº DE REGISTRO: 112
Nº DE REGISTRO: 112	Nº DE REGISTRO: 112

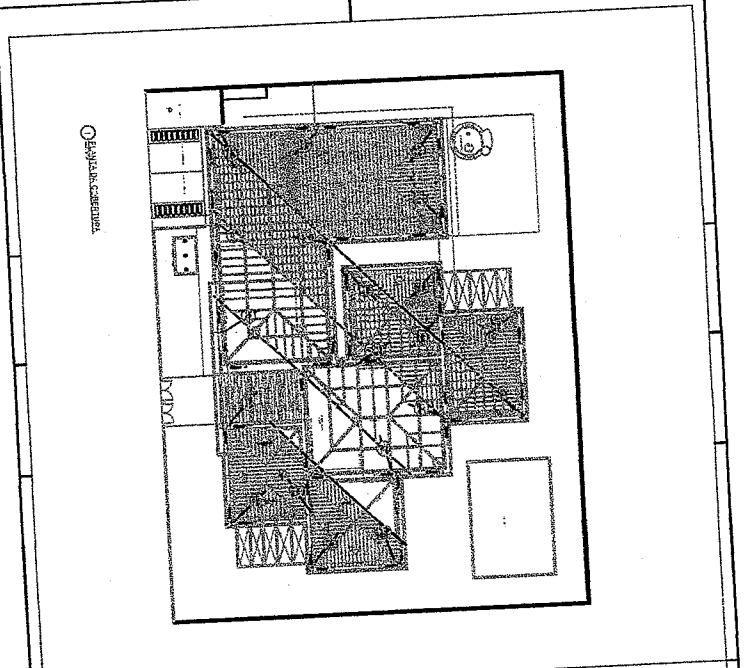

PROJETO DE ARQUITETURA PLANO DE ARQUITETURA PAVIMENTO SUPERIOR	
NOME DO PROJETISTA: JOSÉ ADILSON DE VIEIRA Nº DE REGISTRO: 112	DATA: 15/05/2011 LOCAL: COREAÚ
TÍTULO: PROJETO DE ARQUITETURA PLANO DE ARQUITETURA PAVIMENTO SUPERIOR	Nº DE REGISTRO: 112
DATA: 15/05/2011 LOCAL: COREAÚ	Nº DE REGISTRO: 112
Nº DE REGISTRO: 112	Nº DE REGISTRO: 112

JOSÉ ADILSON DE VIEIRA  
 Engenheiro Civil  
 RNP: 0600643646



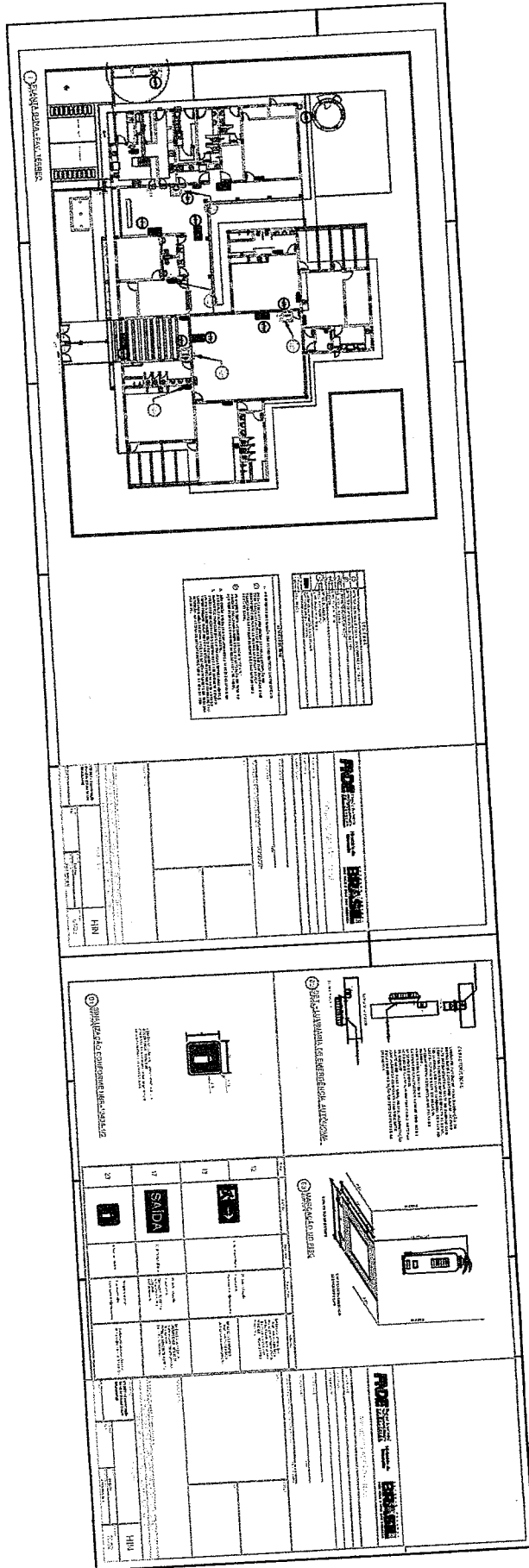

PROJETO DE ARQUITETURA  
 PLANO DE ALUGUELO  
 Nº 114

PROJETO DE ARQUITETURA	PLANO DE ALUGUELO	Nº 114
Nome do Cliente: _____ Endereço: _____ Cidade: _____ Estado: _____ Data: _____		

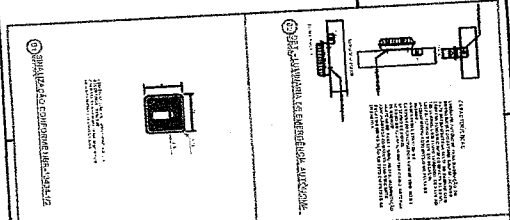

1	2	3	4	5
SAÍDA	→			

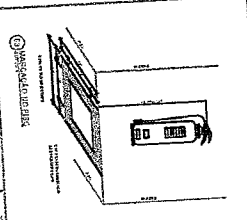

PROJETO DE ARQUITETURA	PLANO DE ALUGUELO	Nº 114
Nome do Cliente: _____ Endereço: _____ Cidade: _____ Estado: _____ Data: _____		

José Aguiar de Almeida  
 Engenheiro Civil  
 RNP: 0600643646



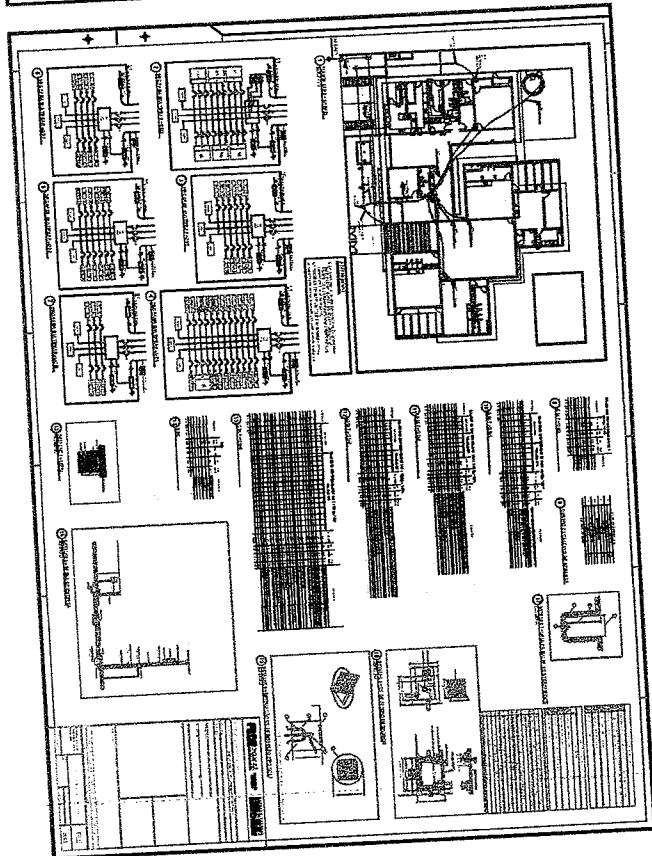
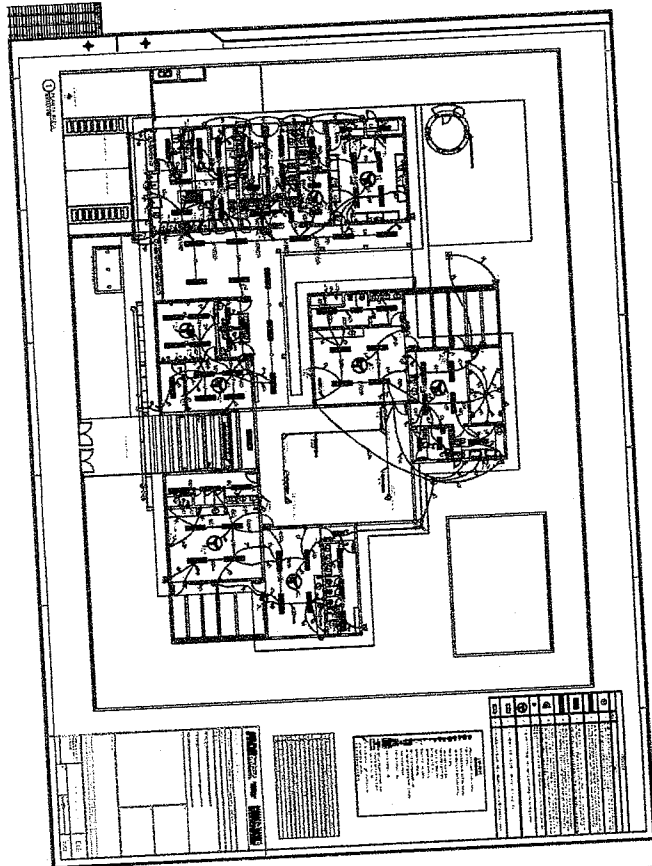

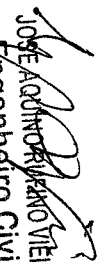
  
 JOSÉ ADONIR DE FÁTIMA VIEIRA  
 Engenheiro Civil  
 RNP: 0600643646



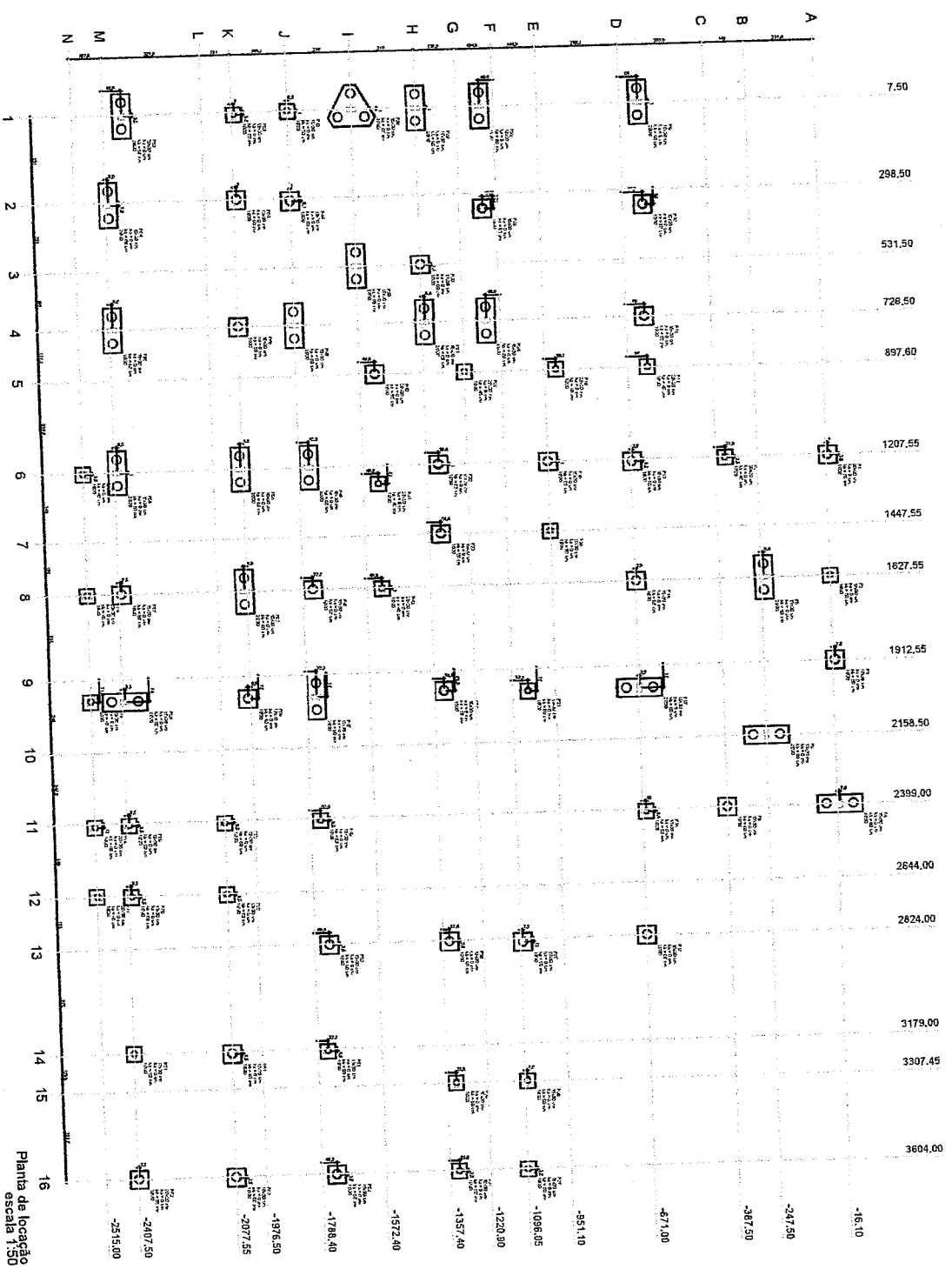

Planta de locação  
escala 1:50

Eng.º Paulo Roberto Ferreira  
Engenheiro Civil  
R.G.: 0600643646

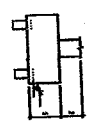

1	2
3	4

Item	Descrição	Quantidade	Valor Unitário	Valor Total
1	...	...	...	...
2	...	...	...	...
3	...	...	...	...
4	...	...	...	...
5	...	...	...	...
6	...	...	...	...
7	...	...	...	...
8	...	...	...	...
9	...	...	...	...
10	...	...	...	...
11	...	...	...	...
12	...	...	...	...
13	...	...	...	...
14	...	...	...	...
15	...	...	...	...
16	...	...	...	...
17	...	...	...	...
18	...	...	...	...
19	...	...	...	...
20	...	...	...	...
21	...	...	...	...
22	...	...	...	...
23	...	...	...	...
24	...	...	...	...
25	...	...	...	...
26	...	...	...	...
27	...	...	...	...
28	...	...	...	...
29	...	...	...	...
30	...	...	...	...
31	...	...	...	...
32	...	...	...	...
33	...	...	...	...
34	...	...	...	...
35	...	...	...	...
36	...	...	...	...
37	...	...	...	...
38	...	...	...	...
39	...	...	...	...
40	...	...	...	...
41	...	...	...	...
42	...	...	...	...
43	...	...	...	...
44	...	...	...	...
45	...	...	...	...
46	...	...	...	...
47	...	...	...	...
48	...	...	...	...
49	...	...	...	...
50	...	...	...	...
51	...	...	...	...
52	...	...	...	...
53	...	...	...	...
54	...	...	...	...
55	...	...	...	...
56	...	...	...	...
57	...	...	...	...
58	...	...	...	...
59	...	...	...	...
60	...	...	...	...
61	...	...	...	...
62	...	...	...	...
63	...	...	...	...
64	...	...	...	...
65	...	...	...	...
66	...	...	...	...
67	...	...	...	...
68	...	...	...	...
69	...	...	...	...
70	...	...	...	...
71	...	...	...	...
72	...	...	...	...
73	...	...	...	...
74	...	...	...	...
75	...	...	...	...
76	...	...	...	...
77	...	...	...	...
78	...	...	...	...
79	...	...	...	...
80	...	...	...	...
81	...	...	...	...
82	...	...	...	...
83	...	...	...	...
84	...	...	...	...
85	...	...	...	...
86	...	...	...	...
87	...	...	...	...
88	...	...	...	...
89	...	...	...	...
90	...	...	...	...
91	...	...	...	...
92	...	...	...	...
93	...	...	...	...
94	...	...	...	...
95	...	...	...	...
96	...	...	...	...
97	...	...	...	...
98	...	...	...	...
99	...	...	...	...
100	...	...	...	...

**PROPOSTA DE PREÇOS**

EMPRESA: **BRASIL**

VALOR TOTAL: R\$ 1.111.111,11

DATA: 02/14

SC



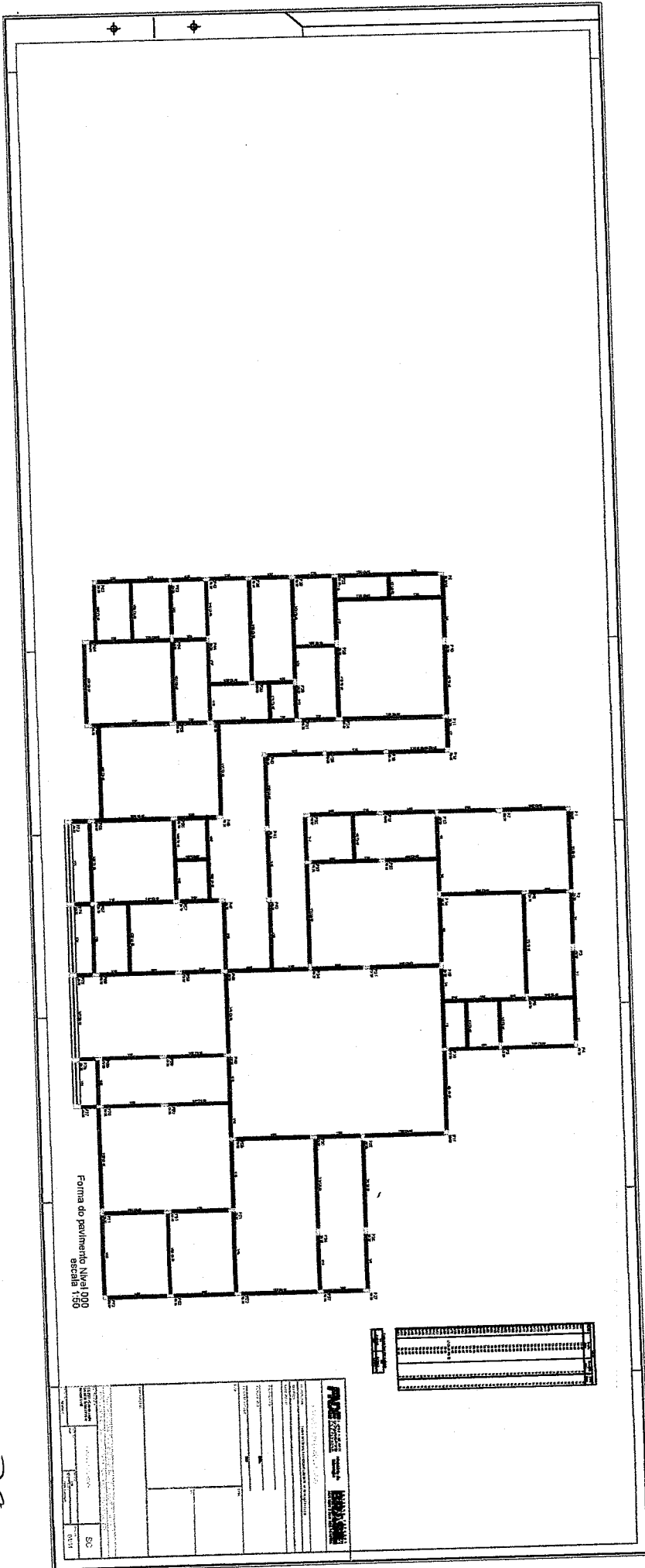

  
 José Aquino de Pinheiro  
 Engenheiro Civil  
 RNP: 0600643646

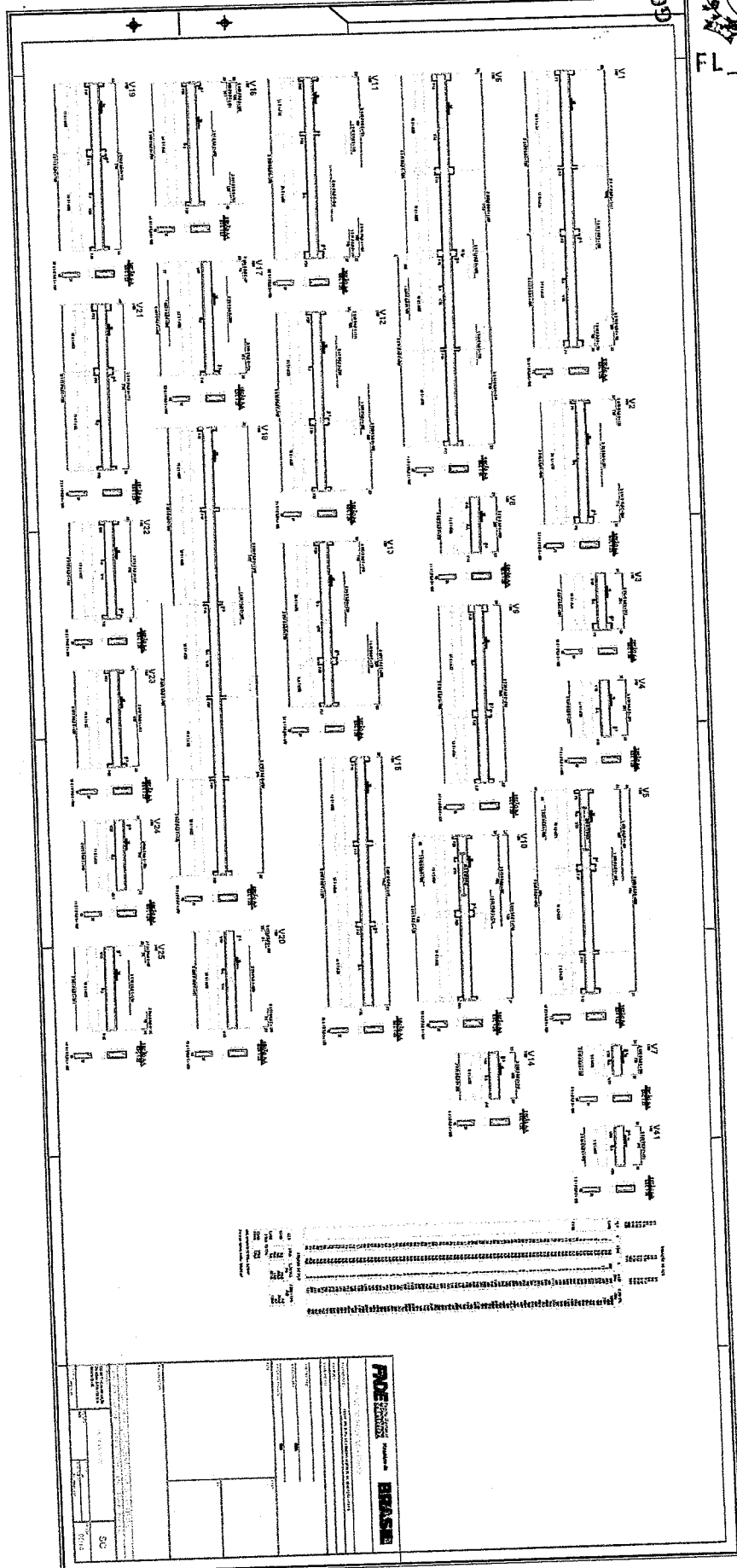

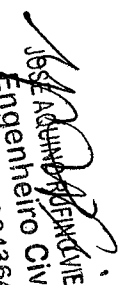
  
**JOSÉ AQUINO DE AZEVEDO**  
 Engenheiro Civil  
 RNP: 06000643846



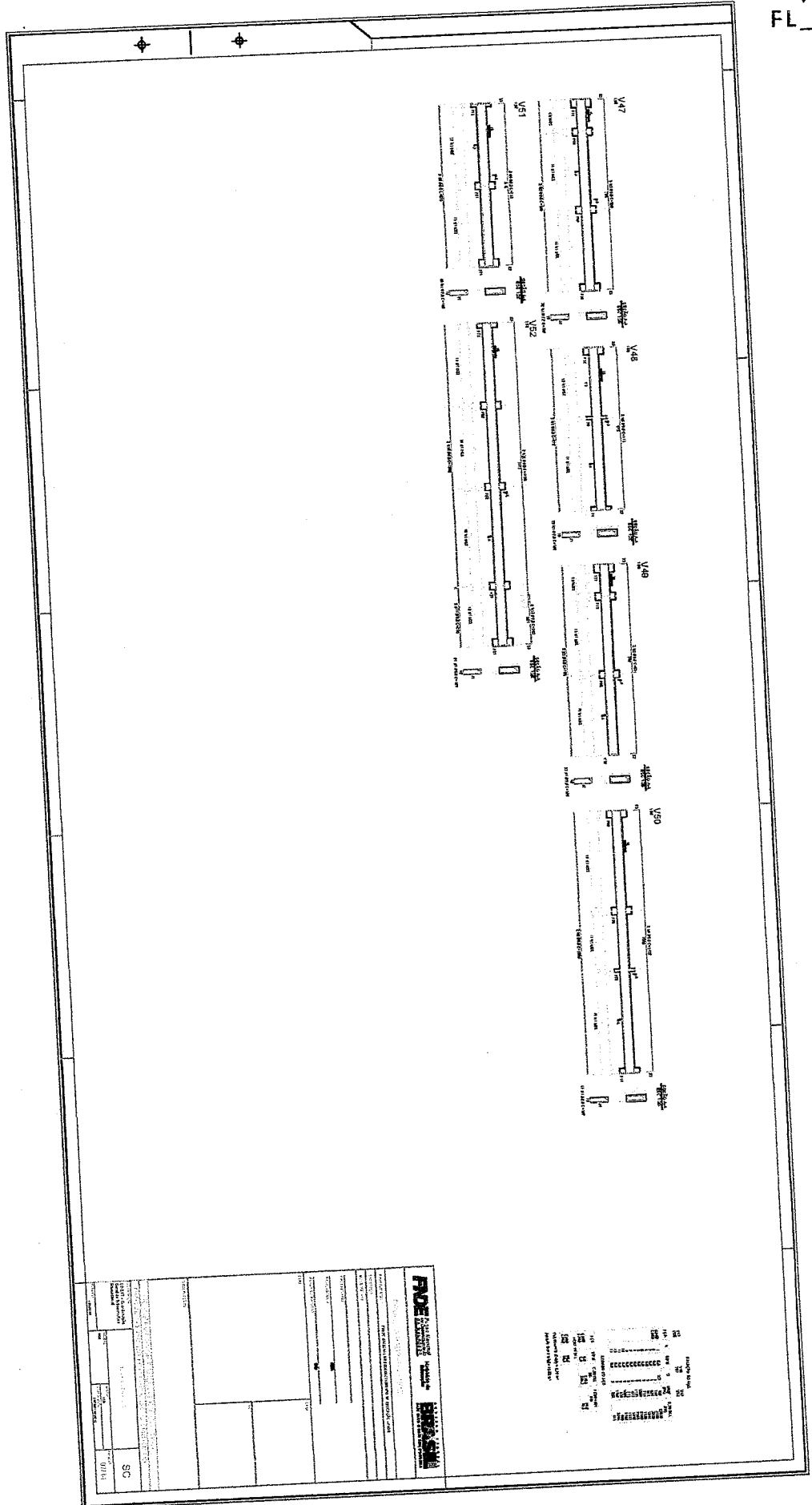

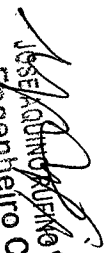
  
**JOSÉ ANTÔNIO RUFINO VIEIRA**  
 Engenheiro Civil  
 RNP: 0600643646



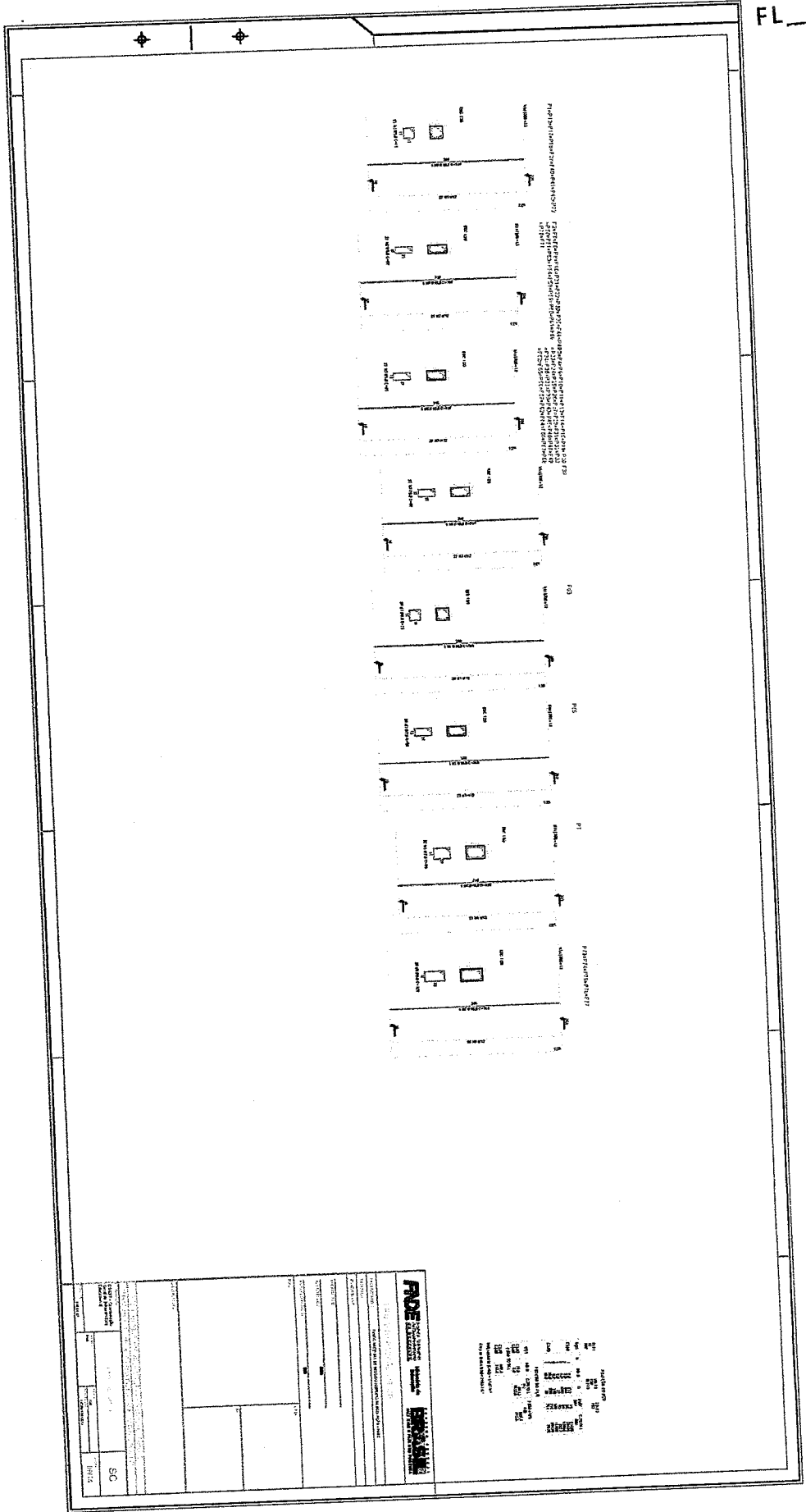

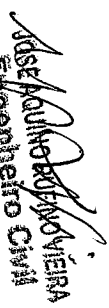
  
**Adilson de Souza Vieira**  
 Engenheiro Civil  
 RNP: 0600643646







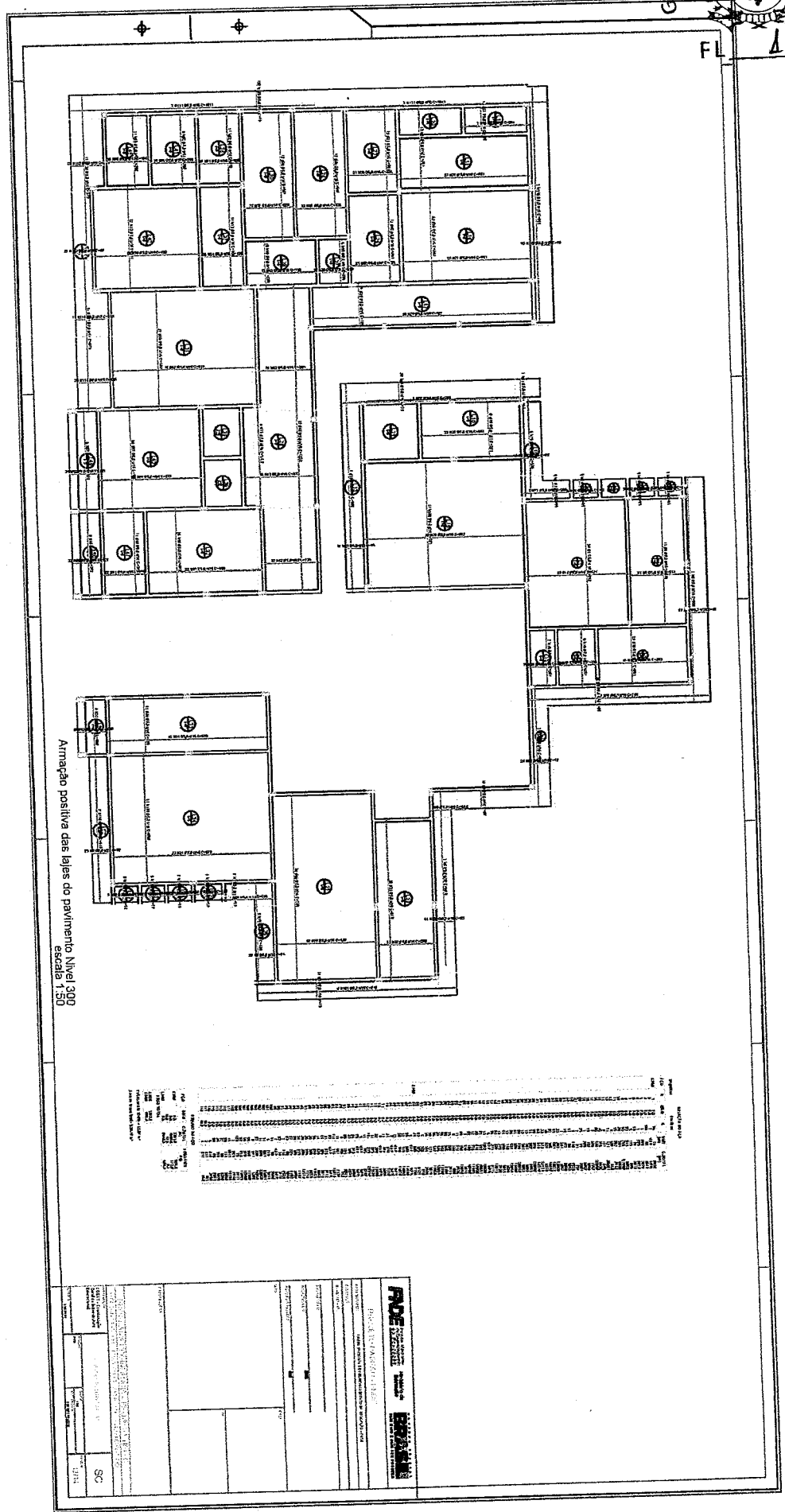

*W. A. R. VIEIRA*  
 W. A. R. VIEIRA  
 Engenheiro Civil  
 R.N.P.: 0600643646





